

MODENA

**كتاب
دليل المستخدم
غطاء مدخنة الحائط**

CX 7712 L

قائمة المحتويات

3	الجزء 1: معلومات مهمة عن السلامة
3	مخاطر الصدمة الكهربائية
4	الجزء 2: أسماء الأجزاء
5	الجزء 3: التركيب
5	تحضيرات التركيب
5	تركيب الغطاء على الحائط
6	إنشاء فتحات في الحائط وطرق لتركيب الدعائم
7	تركيب هيكل غطاء التهوية
7	طريقة العمل
7	نظام العادم
8	نظام إعادة التدوير
9	الجزء 4: كيفية الاستخدام
9	نوع زر الضغط
9	ملاحظات:
9	إنتباه!
10	الجزء 5: الصيانة
10	تنظيف المقصورة
10	تنظيف المصفاة
10	مصفاة الألمنيوم
11	مصفاة الكربون
11	تغيير مصباح الإنارة
12	الجزء 6: الكشف عن المشاكل وإصلاحها
13	الجزء 7: التدابير الاحترازية
14	الجزء 8: المواصفات

الجزء 1: معلومات مهمة عن السلامة

- لا تسمح للأطفال بتشغيل الوحدة.
- تم تصميم غطاء العادم هذا للاستخدام المنزلي فقط، وهو غير مناسب للظروف البيئية ومتاجر المعجنات والخبز والشواء والأغراض التجارية الأخرى.
- يجب تنظيف غطاء العادم بشكل دوري للحفاظ على طاقته.
- قم بتنظيف غطاء العادم وفقاً للتعليمات الموجودة في هذا الكتاب وأبقه بعيداً عن خطر الاحتراق.
- لا يُسمح بالشواء المباشر على موقد الغاز.
- أبق مطبخك بحالة تدوير مناسبة.
- قبل توصيل الوحدة بمصدر الطاقة، تأكد من أن كابل الطاقة بحالة جيّدة. إن كان هناك ضرر قد لحق بالكابل، فيجب إجراء التبديل بواسطة شخص مختص أو التواصل مع مركز خدمة MODENA لعملية الاستبدال.
- يجب فصل أنبوب العادم للغطاء بواسطة أنبوب هواء.
- يجب اتباع القوانين المتعلقة بعادم الهواء.
- لا يجب استخدام الوحدة بواسطة أشخاص (يشمل الأطفال) الذين لديهم إعاقة جسدية أو حسية أو عقلية، أو لديهم نقص في الخبرة والمعرفة، إلا لو تم الإشراف عليهم وإعطائهم تعليمات تتعلق باستخدام الجهاز بواسطة الشخص المسؤول عن سلامتهم.
- يجب الإشراف على الأطفال للتأكد من أنهم لا يلعبون بالوحدة.
- لا تُشعل النار أسفل شافط عادم الغطاء.
- لم يُصمم غطاء العادم ليتم تركيبه أعلى الموقد الذي يحتوي أكثر من 4 مواقد.
- تحذير: الأسطح المكشوفة قد تصبح ساخنة عند استخدامها مع أدوات الطهي.

مخاطر الصدمة الكهربائية

- قم بتوصيل الوحدة بشكل صحيح فقط في المقبس المأرض. إن كنت غير واثق، أطلب النصيحة من تقني خبير مؤهل.
- الفشل في اتباع هذه التعليمات قد يُحدث صدمة كهربائية أو حريق أو مخاطر أخرى قاتلة.

الجزء 2: أسماء الأجزاء

CX 7712 L

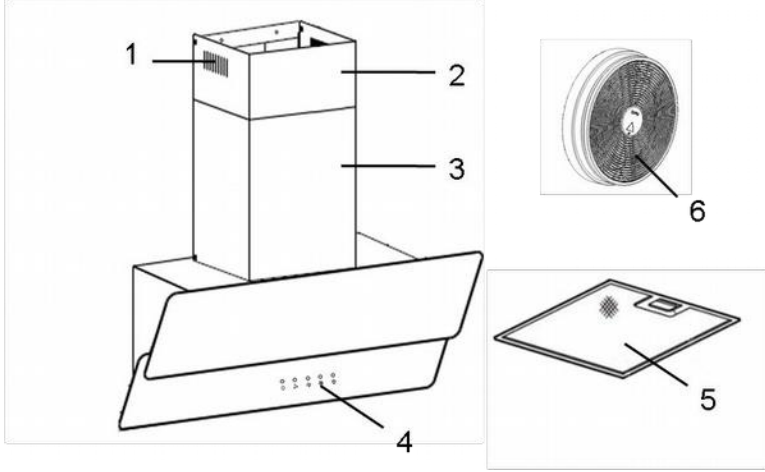

الصورة عبارة عن نظرة عامة وليست بالضرورة نفس الجهاز الذي ستستلمه.
تعتمد المزايا والمواصفات الأخرى على نوع المنتجات

1. فتحة تدوير
2. مدخنة علوية
3. مدخنة أساسية
4. لوحة تحكم
5. مصفاة الألمنيوم
6. مصفاة كربون

الجزء 3: التركيب

CX 7712 L

تحضيرات التركيب

غطاء العادم هو أداة تقوم بشفط الدخان وشظايا الطهي. بفضل غطاء التهوية، سوف يُصبح مطبخك خاليًا من جزيئات الزيت التي قد تُصدر روائح كريهة.

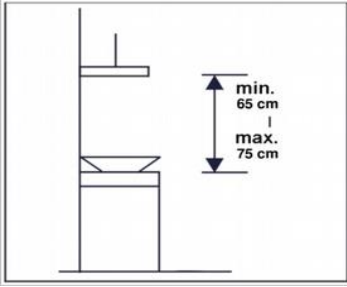

1. تحقق من قوّة الحائط الذي سيتم تركيب الغطاء عليه. تأكد من أن الحائط يمكنه تحمّل وزن أو جمل الغطاء.
2. يجب تركيب الغطاء بدقة فوق الموقد بمسافة رأسيّة مقدارها 65 إلى 75 سم عن سطح الموقد.

تركيب الغطاء على الحائط

يجب تركيب الغطاء بموضع مستقيم لمنع الزيت من التدفق لأحد الجوانب والتسرب خارج غطاء العادم.

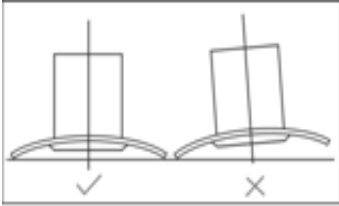

إنشاء فتحات في الحائط وطرق لتركيب الدعامات

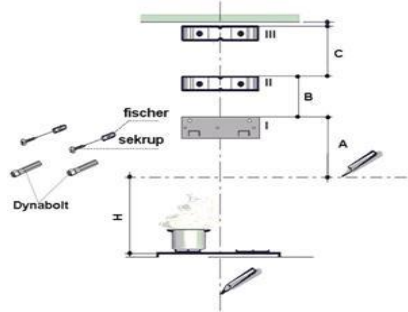

C (سم)	B (سم)	A (سم)	الطرز
39	39	25	CX 7712 L

ملاحظات:

- الارتفاع أو المسافة هي 35 إلى 45 سم.
- لإصدار CX 7712 L، نوصي بالتركيب لموقد دون غطاء للسطح.
- يمكن تقليل الارتفاع أو المسافة C وفقاً لارتفاع السقف.
- إصنع خطأ رأسياً على الحائط حتى أعلى نقطة فيه أو حتى ارتفاع مناسب في الجزء الأوسط للمنطقة التي سيتم تركيب غطاء التهوية فيها.
- إصنع خطأ أفقياً بمسافة H سم عن الموقد لتعليم الحد الأدنى لغطاء التهوية.
- قم بتركيب الدعامة I على الحائط كما هو موضح في الصورة أعلاه للارتفاع A و قم بتعليم الفتحات لتركيب براغي Fischer.
- قم بتهيئة الدعامة II على الحائط كما هو موضح في الصورة أعلاه حتى الارتفاع B و علم الفتحات للبراغي.
- قم بتهيئة الدعامة III على الحائط كما هو موضح في الصورة أعلاه حتى الارتفاع C و علم الفتحات للبراغي.
- قم بتقبب الحائط بريشة قطر 8 ملم لبراغي Fischer في جميع النقاط المُعلّمة.
- قم بإدخال براغي Fischer في الفتحات.
- قم بتهيئة جميع الدعامات باستخدام براغي Fischer المزودة.

تركيب هيكل غطاء التهوية

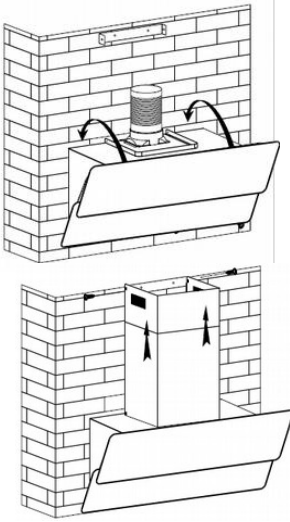

- قم بتثبيت الغطاء على الدعامة | على الحائط.
- قم بتوصيل نظام العادم بالسدادة أو الطرف إن كان سيتم تشغيل غطاء التهوية كنظام مجاري أو نظام عادم.
- قم بتركيب المدخنة الأساسية والمدخنة العلوية على الدعامتين | و II بالبراغي المتوفرة.

طريقة العمل

غطاء MODENA لديه طريقتي عمل، كالتالي:

نظام العادم

- يعمل الغطاء في هذا النظام عن طريق شفط الدخان أو رائحة الطهي وتصريفها خارج المنفذ عبر نظام العادم.
- لتوصيل الغطاء بمجرى التصريف، استخدم السدادة أو الطرف المصمم بقطر 150 ملم.

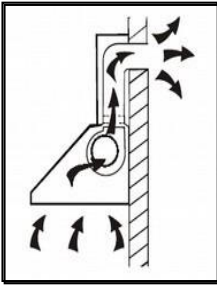

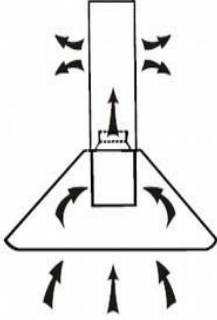

عدّة أشياء تتطلّب الانتباه عند تركيب نظام المجاري لغطاء التهوية:

1. يجب إزالة مصفاة الكربون. إستخدم مصفاة الألمنيوم فقط.
2. إن كان سيتم تركيب الغطاء في مبنى متعدد الطوابق أو شقة، فارجع إلى الشخص المسؤول قبل تركيب نظام العادم.
3. يجب استخدام الغطاء بنظام المجاري في غرفة تتميز بالهواء الطلق وتدوير جيّد للهواء.

نظام إعادة التدوير

- إن لم يكن لديك منفذ في الخارج فلا يجب تركيب أنبوب العادم ويكون التركيب مشابهًا لذلك الموضّح في قسم "تركيب (نظام العادم)".
- يمكن استخدام مصفاة الكربون النشطة لحجز الروائح. لتركيب مصفاة الكربون النشطة، يجب تركيب مصفاة الدهون أولاً عن طريق الضغط على القفل وسحبها للأسفل.

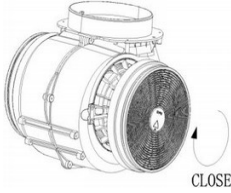
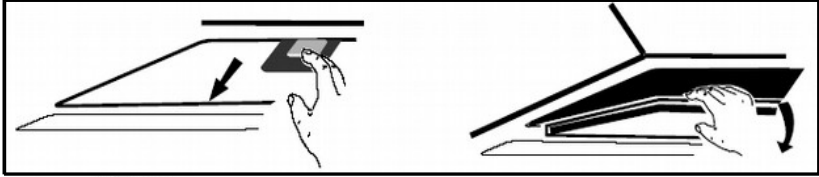

- قم بتوصيل مصفاة الكربون النشطة بالوحدة وتدويرها باتجاه عقارب الساعة.

ملاحظة:

- تأكد من أن المصفاة مقلّعة بإحكام وإلا ستصبح رخوة وتُشكّل خطرًا.
- عندما تكون مصفاة الكربون النشطة مثبتة، سوف تكون قوة الشفط أقل.
- مصفايات الكربون مثبتة في الجهة الخلفية للموقد ويجب تغييرها بعد كل 3 أشهر.

تحذير!

لا يمكن غسل أو إعادة تدوير مصفايات الكربون. الحد الأقصى لفترة استخدام مصفايات الكربون هو 120 ساعة، ويجب تغييرها بعد ذلك. لا يجب تعريض مصفايات الكربون للحرارة.

الجزء 4: كيفية الاستخدام

CX 7712 L

- قم بتوصيل كابل الطاقة بالمقبس.
- قم بسحب أو الضغط على زر ضبط سرعة المحرك و زر الإنارة لبدء أو إيقاف تشغيل الغطاء كما هو موضح في الصورة التالية.

نوع زر الضغط



زر إيقاف التشغيل



زر السرعة المنخفضة



زر السرعة المتوسطة



زر السرعة العالية



زر المصباح

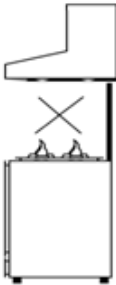

ملاحظات:

قم بتعديل سرعة محرك غطاء العادم وفقًا لسماكة الدخان أو البخار الناتج في عملية الطهي.

إنتباه!

- تجنّب الاتصال المباشر بين الموقد وهو يعمل وغطاء العادم.
- للحصول على التصفية القصوى، يجب إيقاف تشغيل غطاء العادم بعد 20 إلى 30 دقيقة بعد الانتهاء من الطهي.

الجزء 5: الصيانة

غطاء العادم من MODENA مصمم خصيصًا للاستخدام طويل الأمد، لذلك فهو لا يتطلب صيانة معقدة. مع ذلك، هناك بعض الأشياء المُقترحة للاعتناء بغطاء العادم لديك للحفاظ على جودته.

قم بإيقاف تشغيل الوحدة وافصل كابل الطاقة عن المصدر الكهربائي قبل التنظيف.

تنظيف المقصورة

لتنظيف سطح مقصورة غطاء العادم من جزيئات الزيت اللاصقة، استخدم قطعة قماش أو اسفنجة وماء صابون ثم دعها تجف. يجب تنظيف المقصورة بعد كل عملية طهي.

تنظيف المصفاة

سوف يتم امتصاص الدخان أو البخار أو جزيئات الزيت الناتجة عن عملية الطهي بواسطة المصفاة مباشرةً وبالتالي يجب تنظيف المصفاة بشكل منتظم.

مصفاة الألمنيوم

- للاستخدام الدوري، قم بتنظيف مصفاة الألمنيوم مرة كل 10 إلى 15 يوم عن طريق نقع المصفاة في حاوية مملوءة بالماء والصابون لمدة ساعة (انظر للصورة) واستخدم فرشاة ناعمة لكشطها ثم دع المصفاة تجف بالكامل قبل وضعها مجددًا في مكانها المخصص.
- يمكن تنظيف مصفاة الألمنيوم باستخدام مغللة الأطباق.
- تجنّب ثني المصفاة عند غسلها.

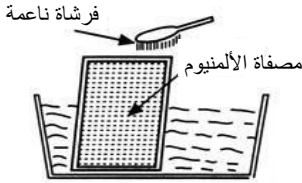



مصفاة الكربون

يجب استبدال مصفاة الكربون بوحدة جديدة مرة كل 4 أشهر أو عندما تصبح مصفاة الكربون غير قادرة على امتصاص رائحة الطهي.

- أزل مصفاة الألمنيوم أولاً.
- أزل مصفاة الكربون عن طريق سحب الخطاف (للمصفاة مربعة الشكل) أو تدويرها (للمصفاة دائرية الشكل).
- قم بتركيب مصفاة الكربون الجديدة.
- أعد تركيب مصفاة الألمنيوم.

انتباه!

لا يمكن غسل مصفاة الكربون ويجب استبدالها بوحدة جديدة وفقاً للوصف أعلاه.

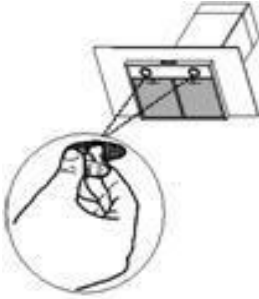

تغيير مصباح الإنارة

1. أوقف تشغيل الغطاء وافصل كابل الطاقة.
2. إفصل السلك وأزل المصباح من هيكل الغطاء.
3. غيّر المصباح بنفس الحجم ونوع الطاقة.
4. قم بتركيب المصباح الجديد في هيكل الغطاء وأعد توصيل السلك.

الجزء 6: الكشف عن المشاكل وإصلاحها

تحقق من النقاط التالية قبل التواصل مع مركز الخدمة إن كان هناك أي خلل بغطاء العادم لديك:

المشكلة	السبب المحتمل	الحل المقترح
غطاء العادم لا يعمل	كابيل الطاقة غير موصل بعد بمقيس الكهرباء. المقيس الكهربائي لا يوصل أي كهرباء.	قم بتوصيل كابيل الطاقة بالمقيس الكهربائي. قم بتوصيل كابيل الطاقة بمقيس كهربائي يعمل جيدًا.
تراجع قوة الشفط	مصفاة المنيوم قذرة مصفاة كربون قذرة	قم بتنظيف مصفاة الألمنيوم وجففها وضعها مجددًا في مكانها على غطاء العادم. استبدل مصفاة الكربون بواحدة جديدة.
مروحة المحرك لا تعمل	ملف المحرك مكسور	تواصل مع مركز الخدمة لدى MODENA
يتوقف المحرك عن العمل بعد فترة	منظّم الأمان الحراري يعمل	غطاء التهوية مثبتت قريبًا جدًا من الموقد. تدوير الهواء ليس بأفضل ساعة. تواصل مع مركز الخدمة لدى MODENA.

الجزء 7: التدابير الاحترازية

- إحرص على أن الغطاء يعمل بعد فترة للسماح للهواء حول منطقة الطهي بالدوران بشكل مناسب واحرص على أن الغطاء متوقف عن التشغيل بعد هذه العملية.
- قم بفحص المصفاة وخرّان الزيت بشكل دوري. إحرص على أن المصفاة بحالة نظيفة وجيدة وتأكد من أن خزان الزيت لا يتجاوز الحد المخصص.
- إن شممت رائحة حرق من الغطاء، قم بإيقاف تشغيله فورًا وتواصل مع مركز الخدمة لدى MODENA.
- أجري تفتدًا دوريًا لموقدك كل ثلاث (3) أشهر، لأنه في حال كان هناك مشكلة أو مشاكل بغطاء المحرك لديك، فقد يمكن تحديدها وإصلاحها فورًا. تواصل مع مركز الخدمة لدى MODENA.

الجزء 8: المواصفات

CX 7712 L	الطرز
مدخنة	النوع
معدن	مادة المقصورة
أسود	لون المقصورة
أسود	لون الصفيحة الأمامية
1 Turbo	المحرك
2 LED	مصباح الإنارة
3	سرعة المروحة
لا	المؤين (جرمينا تور)
شريط الألمنيوم + مصفاة كربون	نوع المصفاة
زر ضغط	لوحة التحكم
لا	جرمينا تور
220 - 240 فولت ~ 60/50 هيرتز	الجهد الكهربائي (ف)
700	قوة الشفط (متر مكعب في الساعة)
130 واط	قوة المحرك
2 × 1 واط	قوة المصباح
(680 - 1070) x 325 x 695	الأبعاد (الطول×العرض×ارتفاع) (سم)

